



Locking Pattern Matching & Seam Repair Stretcher
OWNER'S MANUAL

**Tendeur verrouillable d'appariement de motifs
et réparation de coutures**

MANUEL D'UTILISATION

**Estirador con sistema de bloqueo
para alinear diseños y reparar uniones**
MANUAL DE OPERACIÓN

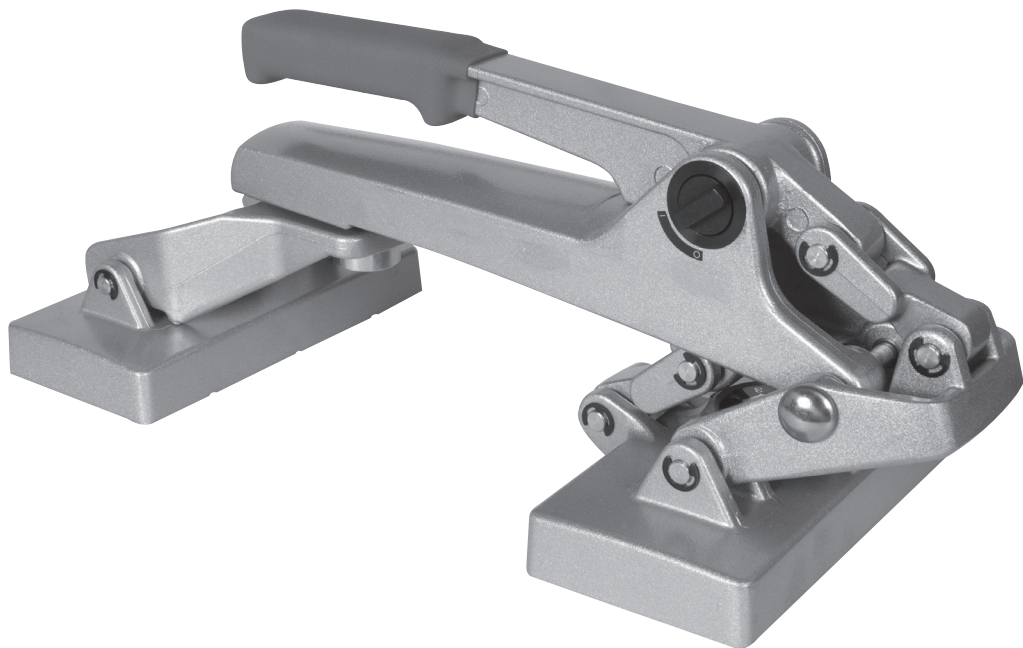

HOW TO USE YOUR ROBERTS PATTERN MATCHING AND SEAM REPAIR STRETCHER

The 10-128 features a heavy-duty aluminum frame and dual powerheads, ensuring dependable and trouble free operation. The unique swivel design allows directional stretching for correction of bow, skew, and pattern elongation as well as compression of gapped seams for alignment and repair. Remove the swivel powerhead, add the included tailblade and the unit becomes a mini-power stretcher for tackstrip installations.

INSTRUCTIONS FOR USE

1. The Roberts Pattern Matching Stretcher works by anchoring itself onto the carpet with the front Nap grip head and pulling the back nap grip head forward, thus moving the carpet pattern. You may have to repeat this action moving the Pattern Stretcher forward after each action (crab walking).



2. Use the Nap Grip head dial to properly adjust pin penetration into only the carpet backing and not into the carpet padding. This will reduce the risk of carpet damage and ensure proper stretching.



3. Roberts Pattern Matching Stretcher will enable you to “crab walk” the carpet pattern into proper alignment. As pattern distortion can vary in every piece of carpet, it will be necessary to “crab walk” the pattern in multiple locations across the breadth of the distortion to achieve proper pattern alignment.

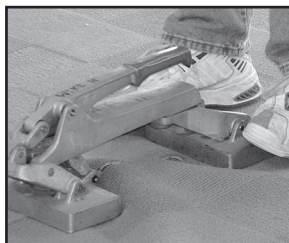

4. Cuts should be arranged so the longest pattern is installed first. Make sure carpet is dry laid prior to applying adhesive. Pre-stretch carpet only enough to match pattern closely. Apply adhesive with the proper notched trowel, set carpet into adhesive wet, to aid the ability to move the carpet into pattern alignment. *NOTE: Only apply the amount of adhesive that can be covered and pattern alignment achieved before adhesive starts to tack up. After pattern alignment is achieved the use of stay nails is required to hold carpet until the adhesive is fully cured.

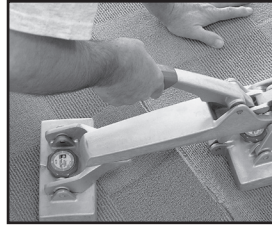
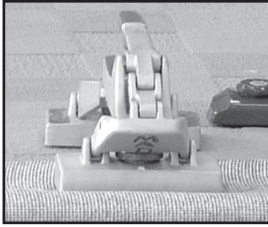

5. Match the pattern at the midpoint of the seam's length. Work from the seam's midpoint to the seams ends. Bring the pattern into register using the stretcher.



6. After the carpet has been properly aligned into the wet adhesive, the use of stay nails is required to hold carpet alignment until carpet adhesive is fully cured. 24-36 hours.

LOCKING HEAD OPERATION

The 10-128 can be used in either the "automatic locking" or conventional method by setting the Lock Control as shown below. The automatic locking mechanism locks the stretcher in position approximately each 1/4" (6.5mm) of travel. The stretcher will hold this position and will not open. This enables the user to make "hands-off" seam repairs, as it is not necessary to hold the handle in position.

To use the stretcher in the "automatic locking" mode, open the stretcher, then set the Control Knob on the "O" mark.

To use the 10-128 in the conventional "non locking" mode, set the lock control on the "I" marked as shown below.



SEAM REPAIR

Simply straddle the seam and adjust the position of the dual heads to properly close the seam gap. Apply latex or adhesive. Allow adhesive to achieve full bond before removing the pattern stretcher, or use stay nails until cured. Be careful not to get adhesive on to the face yarns of the carpet. Failure to properly seal seam edges often results in edge ravel, edge de-lamination, tuft loss or seam separation.

TAILBLADE ATTACHMENT

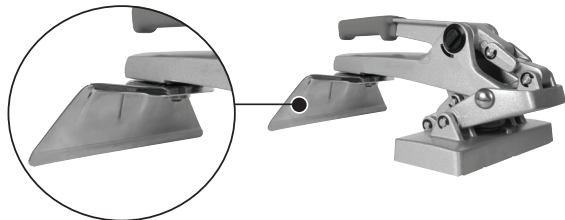

The 10-128 comes with the 10-107-03 Tailblade Attachment for stretching off of tackstrip.

How to Install the Tailblade Attachment:

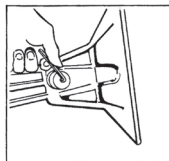

1. On the underside of the Pattern Matcher is a black Allen screw holding a "cup" washer and the powerhead in place. Remove the black Allen screw with the Allen wrench provided.

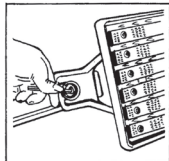

2. Remove the cup washer and powerhead.

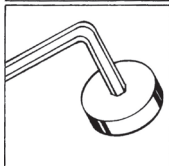

3. Position tailblade attachment so that the blade is pointing outward.

4. Invert the cup washer (the cup part of the washer should be facing the frame assembly).

5. Tighten Allen screw.

6. Reverse this procedure when replacing the second power head. When replacing the powerhead, be sure the "cup" of the cup washer is facing away from the frame assembly.

CARE OF YOUR STRETCHER

1. To keep your Pattern Stretcher operating smoothly and to minimize wear, all moving parts should be kept clean. Lubrication is not necessary because the tool has built-in lubrication in its precision bushings.
2. Protect your Pattern Stretcher against damage when not in use. The tool comes complete with a carrying case. Keep your Pattern Stretcher in the case when not in use.
3. If additional lubrication is desired, use paraffin wax to avoid getting oil spots on the carpet.
4. Before disassembling your Pattern Stretcher, locate the end of all Pivot Pins which show the three holdings grooves. Remove pins by driving the grooved end of the pins outward. When reassembling, install Pivot Pins from opposite side of casting.

COMMON TYPES OF MANUFACTURING DISTORTIONS

Common Name	Description
Bow	A visible distortion or wave of the pattern across the width or berth of the carpet.
Skew/Bias	A pattern distortion of the pattern not being square with either edges of the carpet.
Pattern Elongation	An increase or decrease of cumulative pattern measurements, from one breadth of carpet to the next.
Edge Deviation	A visible wavy or crooked pattern, running parallel from the edge of the carpet.

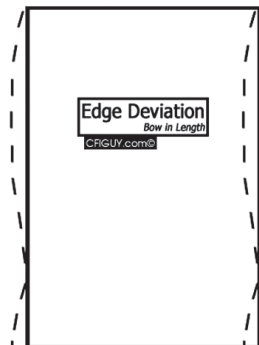
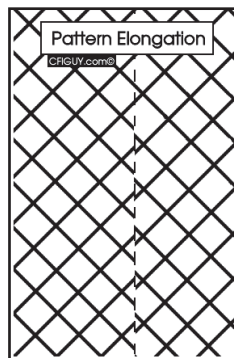
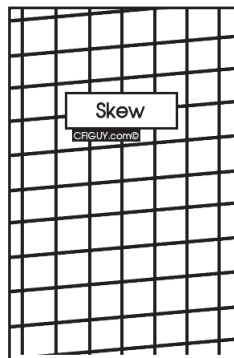
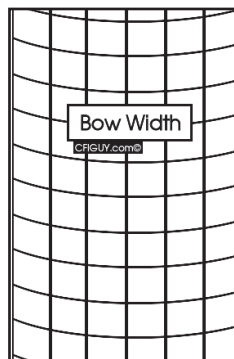

Tolerances: Although individual manufactures have tolerances to which their patterned products must conform, THERE ARE NO INDUSTRY STANDARDS FOR CARPET PATTERN VARIATION. Call the carpet manufacturer for their tolerances.

Note: Do not install carpet if a defect is visible, or if the distortion exceeds the tolerances specified by the carpet manufacturer.

Distortion drawings courtesy of CFI

ROBERTS 10-128

PATTERN MATCHING AND SEAM REPAIR STRETCHER

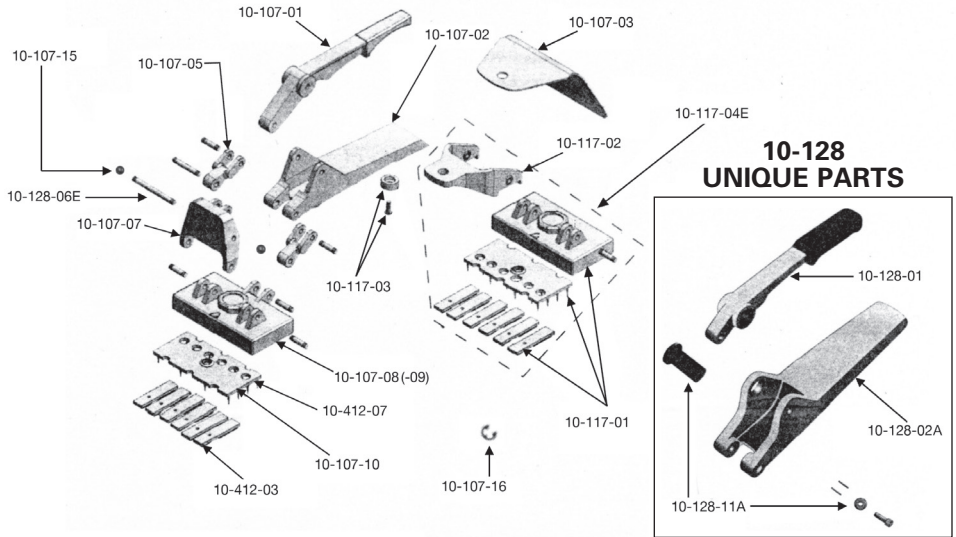

10-128 REPLACEMENT PARTS LIST

Part	Description	Part	Description
10-107-03	Blade	10-117-03	Cup Washer, Screw, Wrench
10-107-05	Link Assembly, Pair	10-117-04E	Assembled seam repair attachment, complete with head, driver, blade pivot stud, screws & washers
10-107-07	Driver Assembly	10-128-06E	Pivot Pins, Set of 7, w/ E Ring & Cap Nuts
10-107-08	Head Assembly w/ base plate, gripper inserts and screws	10-412-03	Gripper Inserts, Set of 3
10-107-09	Head Assembly only for -08	10-412-07	Teeth, Set of 16
10-107-10	Base Assembly only for -08	10-107-01	Handle Assembly
10-107-30	Carrying Case	10-107-02	Frame Assembly
10-117-01	Rear Head Assembly, with base plate, gripper inserts, screws	10-107-15	Cap Nuts, set of 2
10-117-02	Rear Driver Assembly	10-107-16	E Rings, set of 16

10-128 UNIQUE PARTS LIST

Part	Description
10-128-01	Handle Assembly
10-128-02A	Frame Assembly
10-128-11A	Ratchet Assembly with hex screw, washer, pins

MODE D'EMPLOI DE VOTRE TENDEUR D'APPARIEMENT DE MOTIFS ET DE RÉPARATION DE JOINTS ROBERTS

Le modèle 10-128 comprend un cadre solide d'aluminium et des têtes mécaniques doubles pour assurer un fonctionnement fiable et sans tracas. Le modèle pivotant unique permet d'étirer le tapis dans plusieurs directions afin de corriger l'arcure, le désalignement et l'allongement des motifs en plus de comprimer les joints écartés pour les aligner et les réparer. Retirez la tête mécanique pivotante, ajoutez la lame arrière incluse et l'appareil se transforme en mini-tendeur mécanique pour les installations à bande de clouage.

MODE D'EMPLOI

1. Le tendeur d'appariement de motifs Roberts fonctionne en s'ancrant dans le tapis avec la tête de prise du duvet avant et en tirant la tête de prise du duvet arrière vers l'avant ce qui déplace le motif du tapis. Vous devrez peut-être répéter cette action en déplaçant le tendeur de motif vers l'avant après chaque action (déplacement à pas de crabe).



2. Utilisez le cadran de la tête de prise du duvet pour ajuster la pénétration de la tige seulement dans l'endos du tapis. Ceci réduira le risque de dommages au tapis et assurera un bon étirage.



3. Le 10-128 de Roberts vous permettra de « déplacer à pas de crabe » le motif du tapis pour assurer un bon alignement. Puisque la distorsion des motifs peut varier pour chaque tapis, il faudra peut-être « déplacer à pas de crabe » le motif à plusieurs endroits sur la surface de distorsion pour arriver au bon alignement.

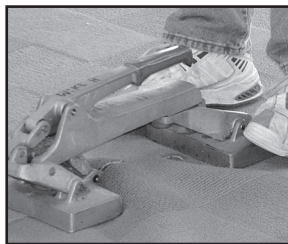
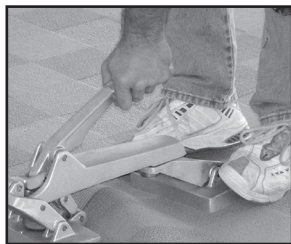

4. Les coupes doivent être faites pour que le motif le plus long soit installé d'abord. Assurez-vous de poser le tapis à sec avant d'ajouter l'adhésif. Pré-étirez le tapis seulement pour apparier le motif. Appliquez l'adhésif avec la truelle brettée appropriée et posez le tapis sur l'adhésif humide pour permettre de déplacer le tapis selon l'alignement du motif. *REMARQUE : appliquez seulement la quantité d'adhésif qui pourra être couverte et permettra l'alignement du motif avant que l'adhésif commence à coller. Après l'alignement, il faut utiliser des clous d'ancrage pour retenir le tapis en place jusqu'à ce que l'adhésif sèche complètement.

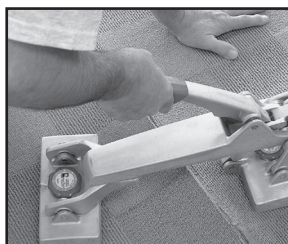
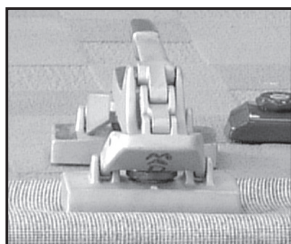

5. Appariez le motif au point central de la longueur du joint. Commencez au point central du joint jusqu'aux extrémités des joints. Rapprochez le motif à l'aide du 10-128.

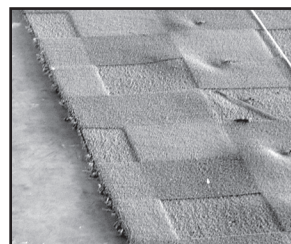

6. Après avoir aligné correctement le tapis dans l'adhésif humide, il faut utiliser des clous d'ancrage pour retenir le tapis en place jusqu'à ce que l'adhésif sèche complètement. 24 à 36 heures.

RÉPARATION DE JOINTS

Laissez tout simplement le joint chevaucher et ajustez la position des têtes doubles pour refermer correctement l'écart de joint. Appliquez le latex ou l'adhésif. Laissez l'adhésif fonctionner complètement avant de retirer le tendeur de motifs ou utilisez des clous d'ancrage jusqu'à ce que l'adhésif soit dur. Attention de ne pas mettre d'adhésif sur les fils de l'endroit du tapis. Si les bords des joints ne sont pas scellés correctement alors ils peuvent s'effiloche, se délaminer, il peut aussi y avoir une perte de touffe ou une séparation des joints.

FONCTIONNEMENT DE LA TETE VERROUILLABLE

Le 10-128 peut être utilisé en mode "verrouillage automatique" ou en mode conventionnel en réglant le mécanisme de verrouillage comme indiqué ci-dessous. Le mécanisme verrouille le tendeur en position tout les 6.5 mm sur la plaque de réglage. Le tendeur garde ensuite sa position sans s'ouvrir. L'action unique de verrouillage permet une réparation des coutures « main libres », il n'est plus nécessaire de tenir la poignée en position.

Pour utiliser le tendeur en mode "verrouillage automatique", ouvrez le tendeur, puis réglez le bouton de réglage sur "O".

Pour utiliser le 10-128 en mode conventionnel "non verrouillable", réglez le mécanisme de verrouillage sur la position "I" comme indiqué ci-dessous.



LA LAME ARRIÈRE

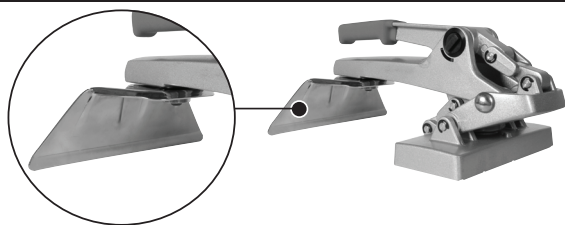

Le 10-128 inclut la 10-107-3 lame arrière pour étendre les tapis des plombs de picots.

Comment installer la lame arrière:

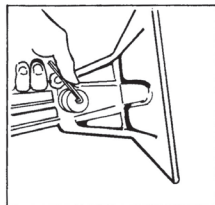

1. Il y a une vis Allen noire sous l'appareil de motifs qui maintient en place une rondelle « cuvette » et la tête mécanique. Retirez la vis Allen noire avec la clé Allen fournie.

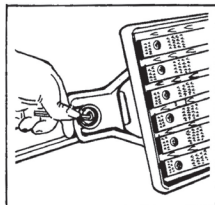

2. Retirez la rondelle cuvette et la tête mécanique.

3. Placez la lame arrière pour que la lame pointe vers l'extérieur.

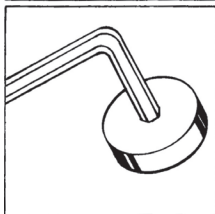

4. Inversez la rondelle cuvette (la partie cuvette de la rondelle devrait faire face à l'assemblage du cadre).

5. Resserrez la vis Allen.

6. Inversez cette procédure pour replacer la deuxième tête mécanique. En remplaçant la tête mécanique, assurez-vous que la « cuvette » de la rondelle cuvette ne soit pas face à l'assemblage du cadre.

ENTRETIEN DE VOTRE TENDEUR

1. Pour que votre tendeur de motifs fonctionne bien et pour réduire l'usure, gardez toutes les pièces mobiles propres. Il n'est pas nécessaire de lubrifier l'appareil puisque ses douilles de précision ont une lubrification intégrée.
2. Protégez votre tendeur de motifs de tout dommage lorsque vous ne l'utilisez pas. L'outil est fourni avec son propre étui alors vous devriez le ranger dans l'étui lorsque vous ne l'utilisez pas.
3. Si vous désirez une lubrification supplémentaire, utilisez de la cire de paraffine pour éviter de mettre des taches d'huile sur le tapis.
4. Avant de démonter votre tendeur de motifs, trouvez l'extrémité de toutes les tiges pivot qui indiquent les trois rainures de retenue. Retirez les tiges en poussant l'extrémité rainurée des goupilles vers l'extérieur. En remontant, installez les tiges pivot du côté opposé du montage.

TYPES COURANTS DE DISTORSIONS DE FABRICATION

Nom Courant	Description
Arcure	Une distorsion visible ou une vague du motif sur la largeur ou la profondeur du tapis.
Désalignement/biais	Une distorsion du motif qui n'est pas symétrique par rapport à l'un ou l'autre des bords du tapis.
Allongement du motif	Une augmentation ou réduction des dimensions cumulatives du motif, d'une largeur de tapis à la suivante.
Déviatoin de bord	Un motif visiblement ondulé ou déformé, parallèle au bord du tapis.

Tolérances: Bien que les fabricants individuels puissent avoir leurs propres niveaux de tolérances que leurs produits doivent atteindre, IL N'Y A AUCUNE NORME DE L'INDUSTRIE POUR LES VARIATIONS DE MOTIFS DES TAPIS. Consultez le fabricant du tapis pour connaître leurs tolérances.

Remarque: N'installez pas le tapis si un défaut est visible ou si la distorsion dépasse les tolérances spécifiées par le fabricant du tapis.

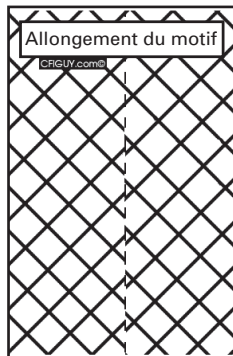
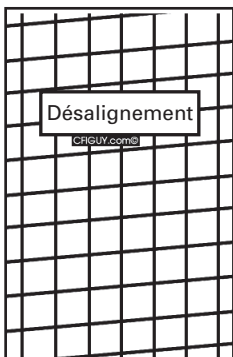
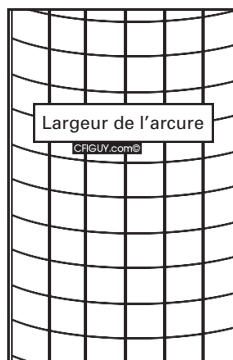

Dessins déformés avec l'aimable autorisation de CFI

10-128 DE ROBERTS

TENDEUR D'APPARIEMENT DE MOTIFS ET DE RÉPARATION

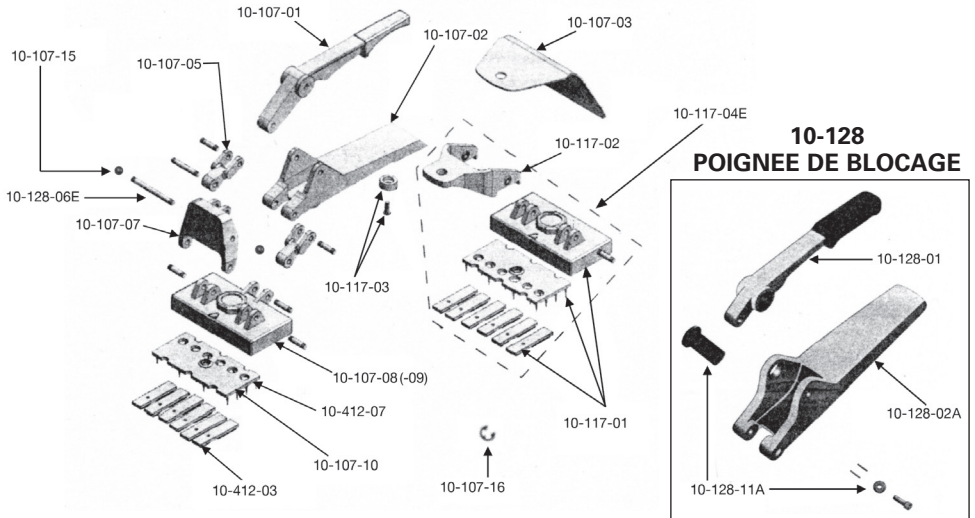

LISTE DE PIÈCES DE RECHANGE DU TENDEUR DE MOTIFS

Pièce	Description	Pièce	Description
10-107-03	Lame	10-117-04E	Accessoire assemblé pour réparer les coutures, avec la tête, l'entraîneur, le goujon de pivotement de lame, vis et rondelles
10-107-05	Assemblage du Lien, Paire	10-128-06E	Axes de Pivotement, Jeu de 7, avec Anneaux en Forme de E et Écrous Borgnes
10-107-07	Assemblage de l'Entraîneur	10-412-03	Écrous de Prise, Jeu de 3
10-107-08	Assemblage de Tête avec plaque de base, écrous de prise et vis	10-412-07	Dents, Jeu de 16
10-107-09	Assemblage de Tête, seulement pour le -08	10-107-01	Assemblage du Manche
10-107-10	Assemblage de la Base, seulement pour le -08	10-107-02	Assemblage du Cadre
10-107-30	Étui de Transport	10-107-15	Écrous Borgnes, Jeu de 2
10-117-01	Assemblage de Tête Arrière, avec plaque de base, écrous de prise et vis	10-107-16	Anneaux en Forme de E, Jeu de 16
10-117-02	Assemblage de l'Entraîneur Arrière		
10-117-03	Rondelle à Colletterte, Vis, Clé		

10-128 LISTE DE PIÈCES SPÉCIAL

Pièce	Description
10-128-01	Assemblage du Manche
10-128-02A	Assemblage du Cadre
10-128-11A	Assemblage du Cliquet avec vis à tête hexagonale, rondelle, goupilles

CÓMO USAR SU ESTIRADOR PARA ALINEAR DISEÑOS Y REPARAR COSTURAS DE ROBERTS

El 10-128 tiene un bastidor de aluminio para tareas pesadas y dos cabezales de potencia, que aseguran un funcionamiento confiable y sin problemas. Su exclusivo diseño giratorio permite un estiramiento direccional para corregir diseños combados, sesgados o elongados, además de comprimir las costuras separadas para alinearlas y repararlas. Retire el cabezal de potencia giratorio, agregue la hoja trasera incluida y la unidad se convierte en un mini estirador de potencia para instalaciones con tiras de púa.

INSTRUCCIONES DE USO

1. El Estirador para Alinear Diseños de Roberts funciona anclándose sobre la alfombra con el cabezal de agarre afelpado frontal y tirando del cabezal de agarre afelpado posterior hacia adelante, moviendo así el diseño de la alfombra. Es posible que tenga que repetir esta acción moviendo el Estirador de diseños hacia adelante después de cada acción (movimiento de cangrejo).

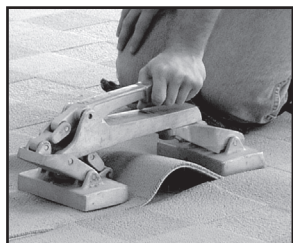

2. Use el dial del cabezal de agarre afelpado para ajustar correctamente la penetración de los pasadores y que tomen sólo el reverso de la alfombra y no el acolchado. Esto reducirá el riesgo de provocar daños a la alfombra y asegurará un correcto estiramiento.



3. El Roberts 10-128 le permite hacer un “movimiento de cangrejo” sobre el diseño de la alfombra, hasta alinearlos correctamente. Como la distorsión del diseño puede variar en cada parte de la alfombra, será necesario hacer el “movimiento de cangrejo” en varios lugares de la alfombra, a través del ancho de la distorsión, para conseguir una correcta alineación del dibujo.

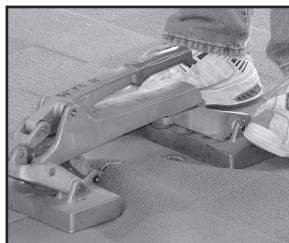

4. Los cortes deben disponerse de modo tal que se instale el diseño más largo primero. Asegúrese de presentar la alfombra en seco antes de aplicar el adhesivo. Estire previamente la alfombra sólo hasta hacer coincidir bien el diseño. Aplique el adhesivo con la llana dentada apropiada y coloque la alfombra sobre el adhesivo húmedo para ayudar a moverla hasta alinear el diseño. *NOTA: Aplique únicamente la cantidad de adhesivo que se pueda cubrir y termine de alinear el diseño antes de que el adhesivo comience a ponerse pegajoso. Una vez lograda la alineación del diseño es necesario usar clavos de anclaje para sujetar la alfombra hasta que el adhesivo haya fraguado totalmente.

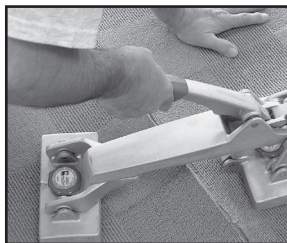
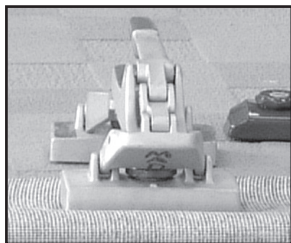

5. Alinee el diseño en el punto medio del largo de la costura. Trabaje desde el punto medio de la costura hasta los extremos. Haga coincidir el diseño usando el 10-128.

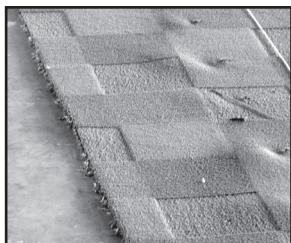

6. Una vez alineada correctamente la alfombra en el adhesivo húmedo, se requiere el uso de clavos de anclaje para sujetar la alfombra alineada hasta que el adhesivo haya fraguado totalmente. 24-36 horas.

COMO OPERAR EL SISTEMA DE BLOQUEO

El estirador 10-128 puede utilizarse tanto con el “sistema de bloqueo automático” o el sistema convencional al ubicar el Control de Bloqueo en la posición como lo muestra la imagen. El mecanismo de bloqueo automático, bloquea el estirador aproximadamente cada 6.5mm durante el trayecto. El estirador mantendrá esa posición y no se abrirá. Le permitirá al instalador mantener las “manos libres” al estar haciendo las uniones en las alfombras, ya que no es necesario mantener la manija en posición.

Para utilizar el estirador con el “sistema de bloqueo automático”, abra el estirador y después ubique el Botón de Control donde dice “O”.

Para utilizar el estirador 10-128 con el sistema convencional “sin el sistema de bloqueo”, ubique el botón de control donde dice “I” como lo indica la siguiente imagen.



REPARACIÓN DE COSTURAS

Simplemente ponga la herramienta a uno y otro lado de la costura y ajuste la posición de los cabezales dobles para cerrar correctamente la brecha. Aplique látex o adhesivo. Deje que el adhesivo alcance la adhesión total antes de mover el estirador de alfombras, o use clavos de anclaje hasta que haya fraguado. Cuide de no ensuciar con adhesivo el frente de la alfombra. El sellado incorrecto de los bordes de la costura a menudo tiene por resultado el deshilachado de los bordes, la deslaminación de los bordes, la pérdida del pelo o la separación de la costura.

EL ACCESORIO DE LA HOJA TRASERA

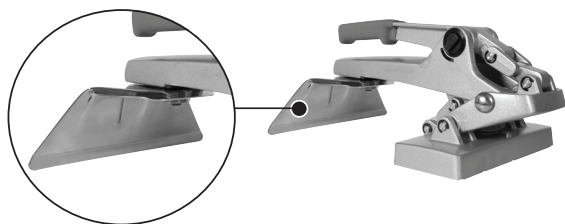

El 10-128 incluye la 10-107-3 hoja trasera para estirar en las tiras de púa.

Cómo instalar el accesorio de la hoja trasera:

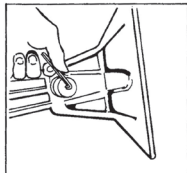

1. En el reverso del Estirador de Diseños hay un tornillo Allen negro que sujeta una arandela en forma de “copa” y el cabezal de potencia. Retire el tornillo Allen negro con la llave Allen provista.

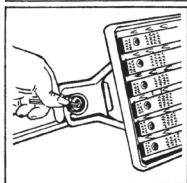

2. Retire la arandela en forma de copa y el cabezal de potencia.

3. Posicione la hoja trasera de modo que la hoja quede apuntando hacia afuera.

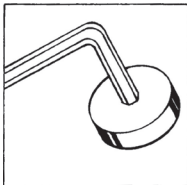

4. Invierta la arandela (la parte de la copa de la arandela debe quedar enfrentada al conjunto del bastidor).

5. Ajuste el tornillo Allen.

6. Invierta este procedimiento cuando cambie el segundo cabezal de potencia. Al volver a colocar el cabezal, asegúrese de que la “copa” de la arandela apunte en dirección contraria al conjunto del bastidor.

CUIDE SU ESTIRADOR

1. Para que su Estirador de Diseños funcione sin inconvenientes y el desgaste sea mínimo, debe mantener limpias todas las partes móviles. No es necesario lubricarlo porque la herramienta tiene lubricación incorporada en sus bujes de precisión.
2. Proteja su Estirador de Diseños de los daños cuando no lo utilice. La herramienta viene completa, con su estuche. Guarde su Estirador de Alfombras en el estuche cuando no lo utilice.
3. Si desea más lubricación, use cera de parafina para evitar dejar manchas de aceite en la alfombra.
4. Antes de desarmar su Estirador de Diseños, identifique el extremo de todos los pasadores pivotantes que muestran las tres estrías de sujeción. Retire los pasadores llevando el extremo estriado de los pasadores hacia afuera. Cuando vuelva a armar el equipo, instale los pasadores pivotantes desde el lado opuesto del armazón.

TIPOS COMUNES DE DISTORSIONES DE FABRICACIÓN

Nombre Común

Descripción

Comba	Distorsión u onda visible del diseño a lo ancho de la alfombra.
Sesgo/Oblicuidad	Una distorsión del diseño que no está encuadrado en ninguno de los bordes de la alfombra.
Elongación del diseño	Aumento o disminución de las medidas acumulativas, de un ancho de alfombra a otro.
Desviación del borde	Diseño visiblemente ondeado o torcido que corre paralelo al borde de la alfombra.

Tolerancias: Aunque cada fabricante tiene tolerancias individuales a las cuales se deben ajustar sus productos con diseños, NO EXISTEN NORMAS DE LA INDUSTRIA PARA LA VARIACIÓN DE LOS DISEÑOS DE LAS ALFOMBRAS. Llame al fabricante de la alfombra para consultar sobre sus tolerancias específicas.

Nota: No instale la alfombra si tiene un defecto visible o si la distorsión supera las tolerancias especificadas por el fabricante de alfombras.

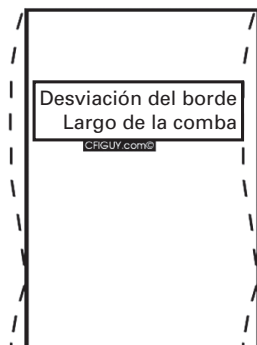
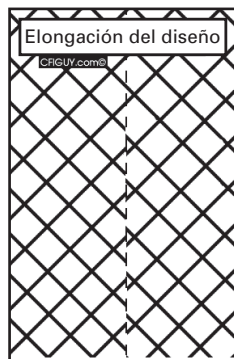
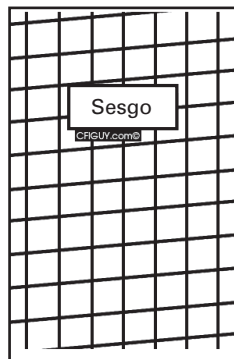

Ilustraciones cortesía de CFI

10-128 DE ROBERTS

ESTIRADOR PARA ALINEAR DISEÑOS Y REPARAR COSTURAS

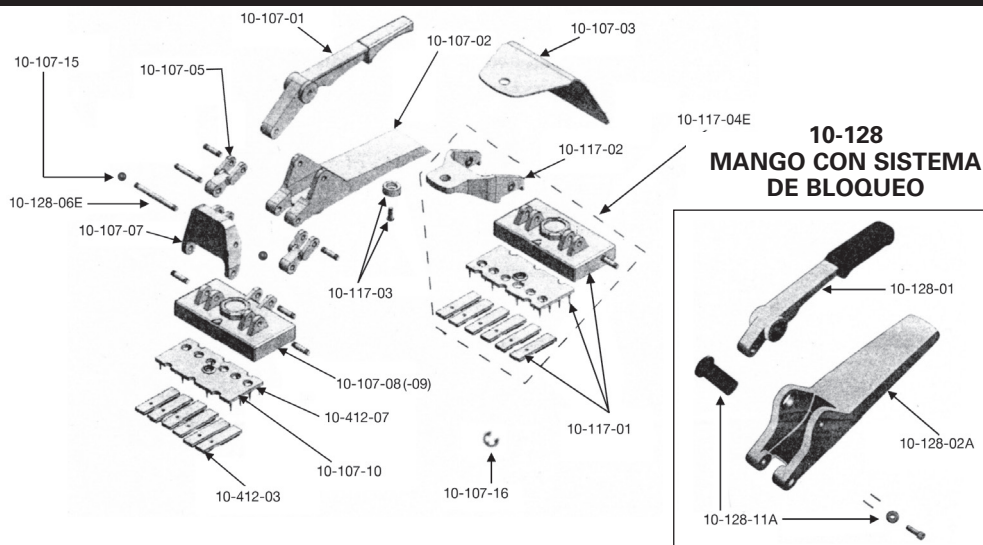

LISTA DE PARTES DEL ESTIRADOR DE DISEÑOS

Parte	Descripción	Parte	Descripción
10-107-03	Cuchilla	10-117-03	Arandela cóncava, tornillo, llave
10-107-05	Ensamblaje para el enlace, un par	10-117-04E	Sujeción ensamblada para reparar las uniones, completo con la cabeza, direccionador, remache para el pivote de la cuchilla, tornillos y arandelas
10-107-07	Ensamblaje para el direccionador	10-128-06E	Pasadores para el pivote, set de 7, con anillo E y tapas para las tuercas
10-107-08	Ensamblaje de la cabeza con la placa base, insertos de sujeción, tornillos	10-412-03	Insertos de sujeción, set de 3
10-107-09	Ensamblaje de la cabeza solamente para el 08	10-412-07	Dientes, set de 16
10-107-10	Ensamblaje de la base solamente para el 08	10-107-01	Ensamblaje para la manija
10-107-30	Estuche para cargarlo	10-107-02	Ensamblaje para el marco
10-117-01	Ensamblaje de la cabeza trasera, con la placa base, insertos de sujeción, tornillos	10-107-15	Tapas para las tuercas, set de 2
10-117-02	Ensamblaje para el direccionador trasero	10-107-16	Anillos en E, set de 16

10-128 LISTA DE PARTES ESPECIALES

Parte	Descripción
10-128-01	Ensamblaje para la manija
10-128-02A	Ensamblaje para el marco
10-128-11A	Ensamblaje para el trinquete con tornillos hexagonales, arandelas, pasadores



www.robertsconsolidated.com

Roberts Consolidated Industries, Inc.
Boca Raton, FL 33487

Made in Taiwan • Fabriqué en Taiwan
Hecho en Taiwan • N0117-10689

CUSTOMER SERVICE: 1-866-435-8665